



DIGITÁLNÍ DĚTSKÁ VÁHA S METREM

ZOP086060

- (EN) DIGITAL BABY SCALE WITH METER
- (DE) DIGITALE BABYWAAGE MIT MESSGERÄT
- (FR) PÈSE-BÉBÉ NUMÉRIQUE AVEC COMPTEUR
- (IT) BILANCIA PESANEONATI DIGITALE CON MISURATORE
- (ES) PESABEBÉS DIGITAL CON MEDIDOR
- (SK) DIGITÁLNA DĚTSKÁ VÁHA S METROM
- (PL) CYFROWA WAGA NIEMOWLĘCA Z MIERNIKIEM
- (HU) DIGITÁLIS BABA MÉRLEG MÉRŐVEL
- (SLO) DIGITALNA OTROŠKA TEHTNICA Z MERILNIKOM



<u>CZ</u>	<u>3</u>
<u>EN</u>	<u>5</u>
<u>DE</u>	<u>7</u>
<u>FR</u>	<u>9</u>
<u>IT</u>	<u>11</u>
<u>ES</u>	<u>13</u>
<u>SK</u>	<u>15</u>
<u>PL</u>	<u>17</u>
<u>HU</u>	<u>19</u>
<u>SLO</u>	<u>21</u>

DIGITÁLNÍ DĚTSKÁ VÁHA S METREM

CZ

POZNÁMKA: Tato váha je určena pro vážení dítěte. Nepoužívejte ji ke komerčním účelům. Umístěte váhu na tvrdý a rovný povrch. Pokud váhu nepoužíváte, netlačte na ni a nepokládejte na ni žádné předměty. Extrémní elektromagnetické vlivy mohou nepříznivě ovlivnit výkon váhy. Při používání váhy udržujte váhu v dostatečné vzdálenosti od takového zařízení nebo zařízení vypněte. Jakmile je váha narušena, vypněte ji a znovu zapněte; váhu lze opět použít k zamýšlenému účelu.

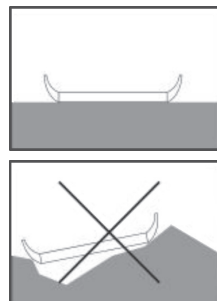

ZPROVOZNĚNÍ

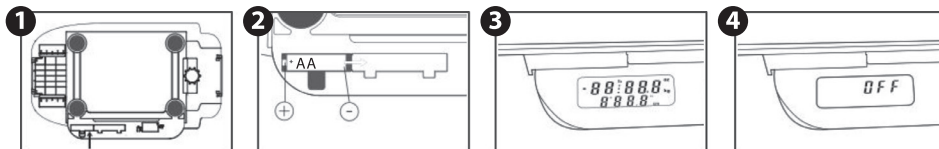

PŘEPNUTÍ JEDNOTEK

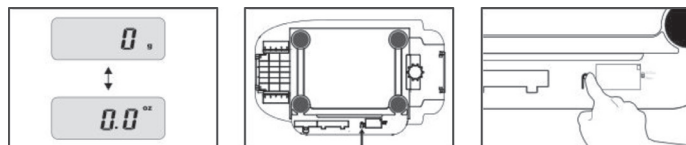

POUŽITÍ

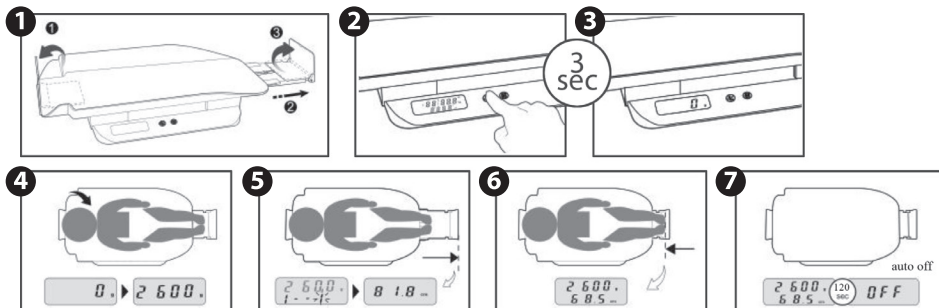

POUZE VÝŠKA

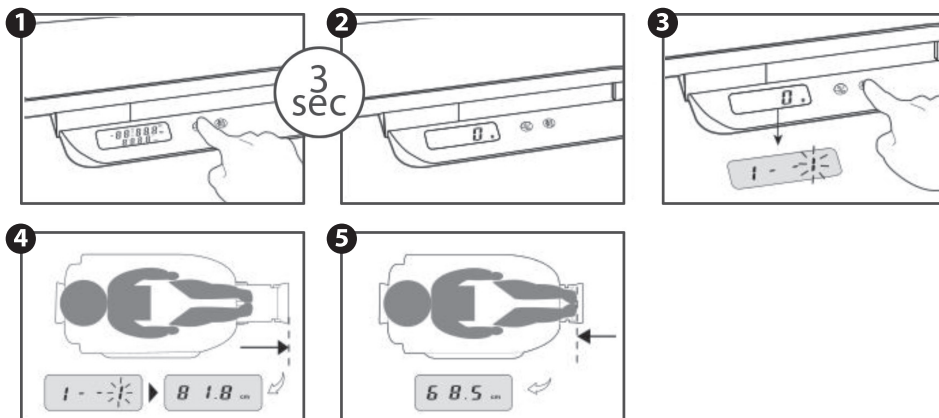

TARE

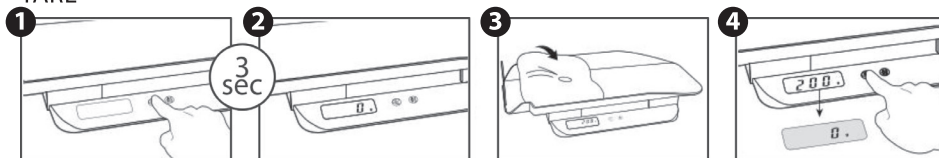

ZPRÁVA – SLABÁ BATERIE

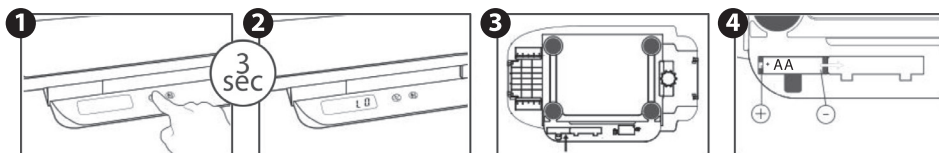

PŘETÍŽENÍ

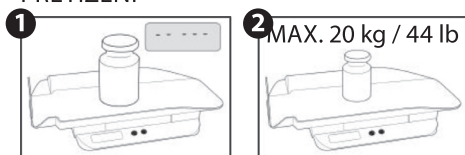

SPECIFIKACE

Rozměry váhy	303 × 340 × 28 mm
Rozměry podložky	303 × 550 × 62.6 mm
Kapacita baterie	4.5 V (3 × AA)
Výška (délka)	Max. 81.8 cm / 2' 8.2"
Přesnost	5 g / 0.2 oz; 0.2 cm / 0.1"
LCD	26 × 79 mm (s podsvícením)

DIGITAL BABY SCALE WITH METER

EN

NOTE: This scale is designed for weighing Baby. Do not use it on commercial purpose. Place the scale on hard and flat surface. Do not press or put any object on platform when not use. Extreme electromagnetic influences can adversely affect the performance of the scale. Keep the scale at a sufficient distance from such equipment or turn off the equipment when using the scale. Once the scale is interfered, shut it off and turn it on again; the scale can once again be used for its intended purpose.

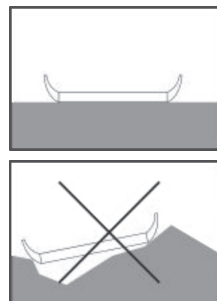

FIRST TIME USE

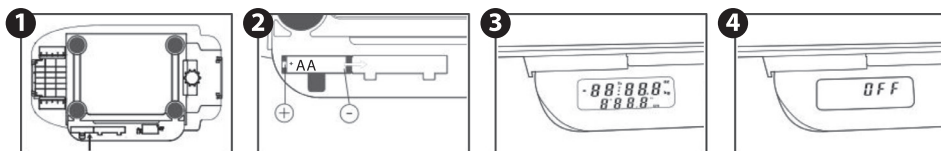

UNIT SWITCH

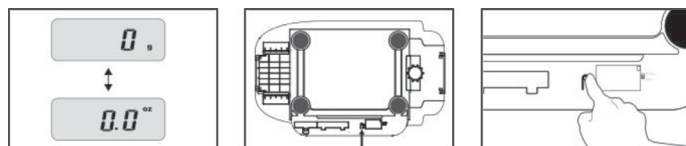

OPERATION

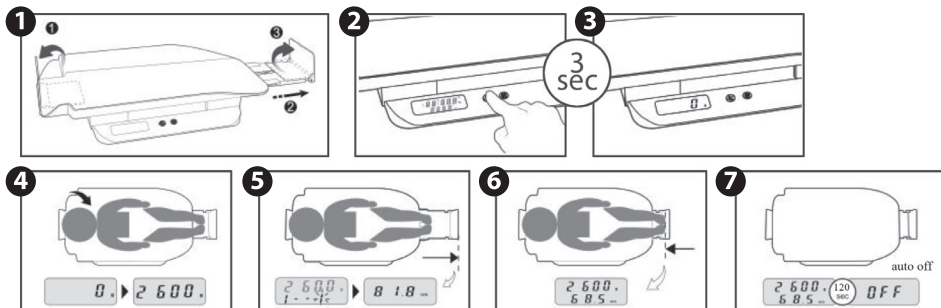

HEIGHT ONLY

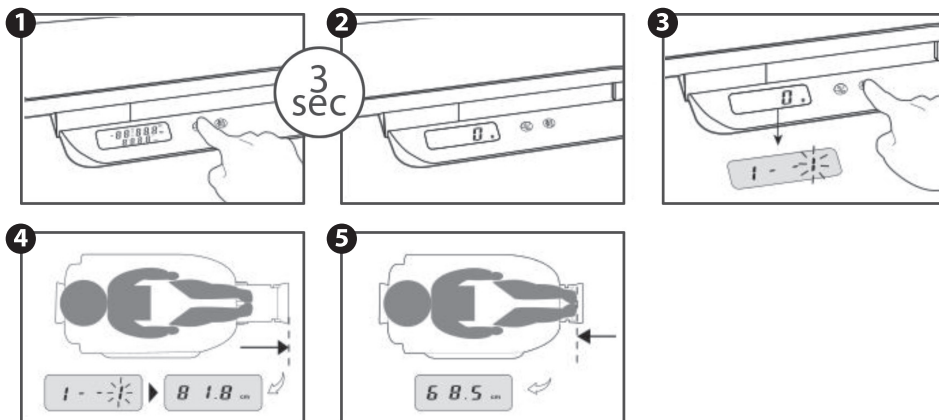

TARE

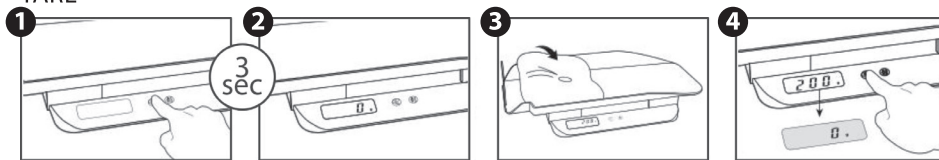

MESSAGE – LOW BATTERY

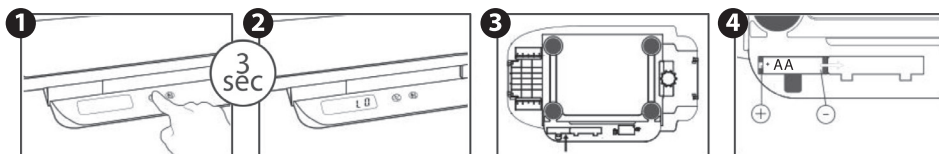

OVER LOAD

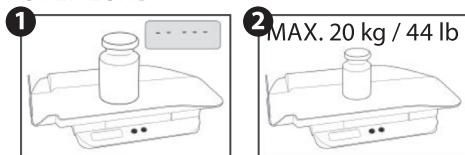

SPECIFICATON

Scale Dimensions	303 × 340 × 28 mm
Tray Dimensions	303 × 550 × 62.6 mm
Battery	4.5 V (3 × AA)
Height (Length)	Max. 81.8 cm / 2' 8.2"
Graduation	5 g / 0.2 oz; 0.2 cm / 0.1"
LCD	26 × 79 mm (with backlight)

DIGITALE BABYWAAGE MIT MESSGERÄT

DE

Hinweis: Diese Waage ist zum Wiegen eines Kindes vorgesehen. Verwenden Sie sie nicht für kommerzielle Zwecke. Stellen Sie die Waage auf eine harte und ebene Oberfläche. Wenn Sie die Waage nicht verwenden, drücken Sie nicht darauf und platzieren Sie keine Objekte darauf. Extreme elektromagnetische Einflüsse können die Leistung der Waage beeinträchtigen. Halten Sie bei Verwendung der Waage einen ausreichenden Abstand zu einem solchen Gerät oder schalten Sie das Gerät aus. Sobald das Gleichgewicht gestört ist, schalten Sie es aus und wieder ein. Das Instrument kann für den vorgesehenen Zweck wieder verwendet werden.

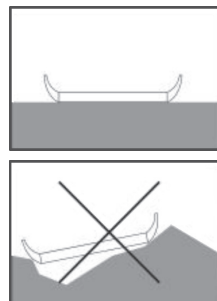

ERSTMALIGE VERWENDUNG

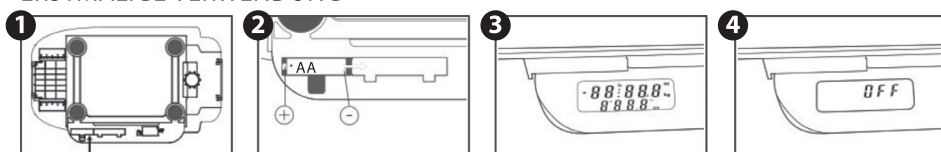

GERÄTESCHALTER

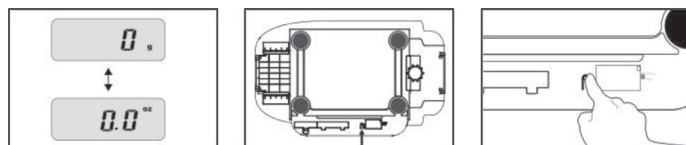

OPERATION

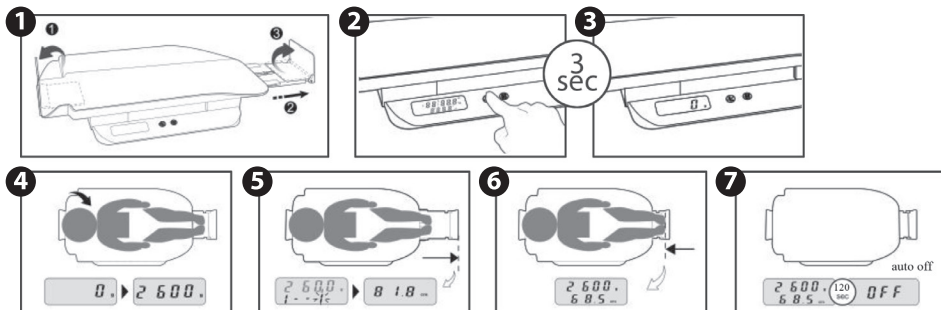

NUR HÖHE

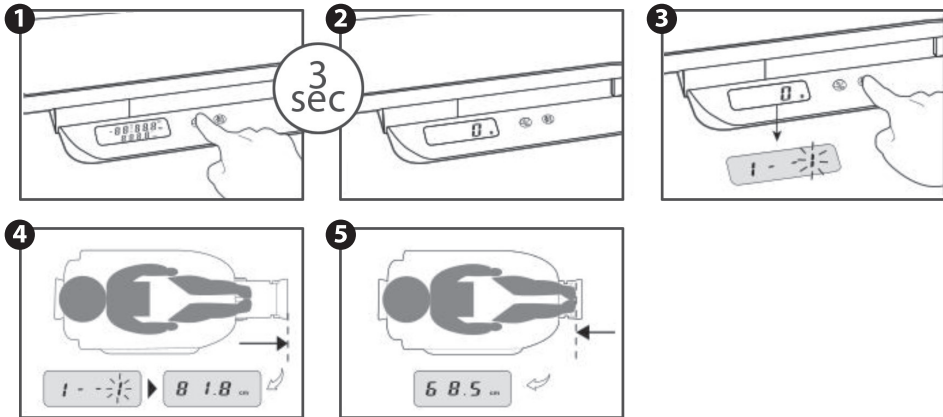

TARA

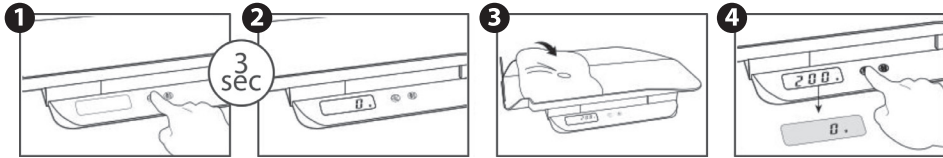

NIEDRIGER BATTERIESTATUS

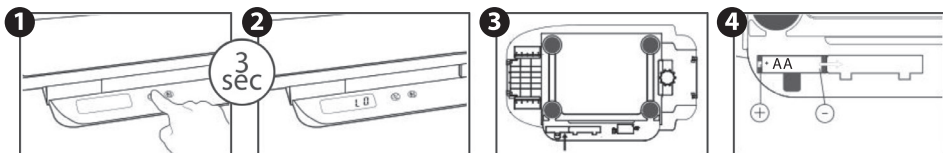

ÜBERLAST

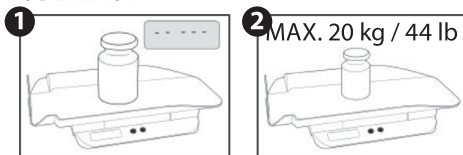

SPEZIFIKATIONEN

Gewichtsabmessungen	303 × 340 × 28 mm
Unterlegscheibenabmessungen	303 × 550 × 62.6 mm
Batteriekapazität	4.5 V (3 × AA)
Höhe (Länge)	Max. 81.8 cm / 2' 8.2"
Richtigkeit	5 g / 0.2 oz; 0.2 cm / 0.1"
LCD	26 × 79 mm (Mit Hintergrundbeleuchtung)

PÈSE-BÉBÉ NUMÉRIQUE AVEC COMPTEUR

FR

Remarque: Cette balance est conçue pour peser un enfant. Ne l'utilisez pas à des fins commerciales. Placez la balance sur une surface dure et plane. Lorsque vous n'utilisez pas la balance, n'appuyez pas dessus et ne placez aucun objet dessus. Des influences électromagnétiques extrêmes peuvent nuire aux performances de la balance. Lors de l'utilisation de la balance, maintenez la balance à une distance suffisante d'un tel appareil ou éteignez l'appareil. Une fois la balance perturbée, éteignez-la puis rallumez-la; l'instrument peut être réutilisé aux fins pour lesquelles il a été conçu.

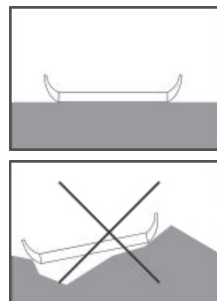

PREMIÈRE UTILISATION

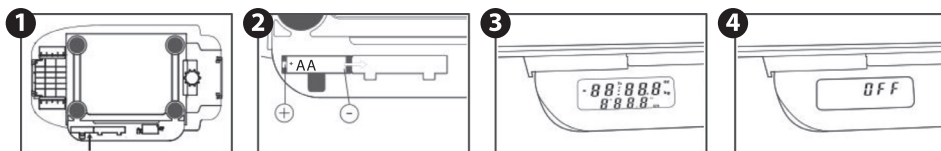

COMMUTATEUR D'UNITÉ

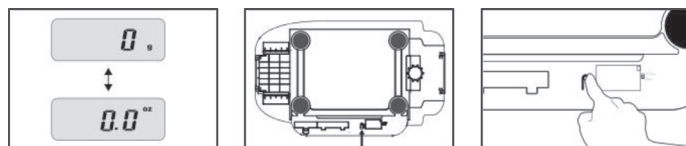

OPÉRATION

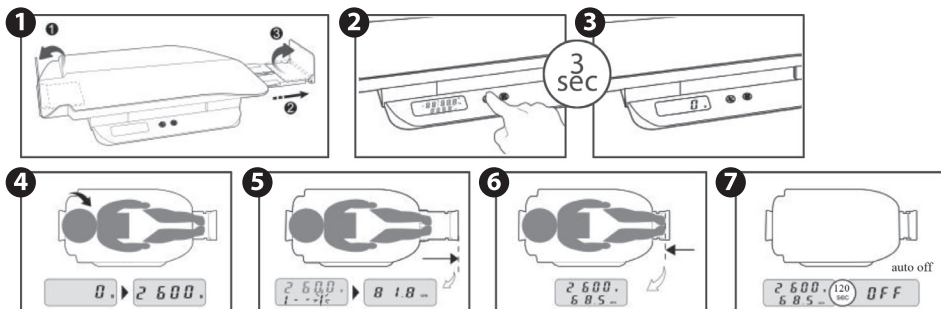

HAUTEUR UNIQUEMENT

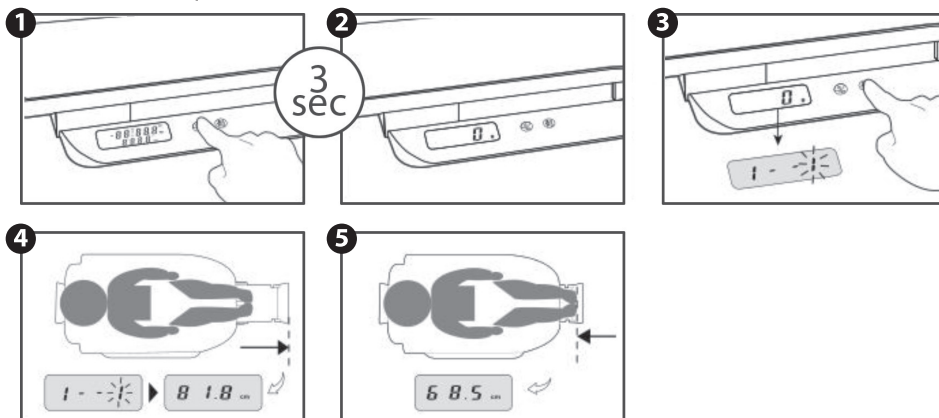

TARE

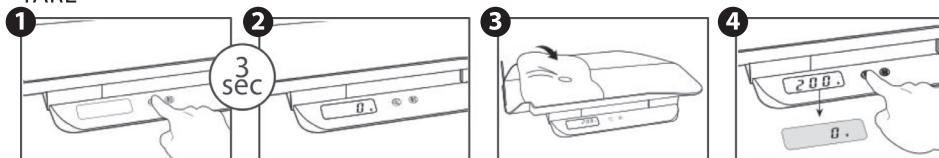

MESSAGE – BATTERIE FAIBLE

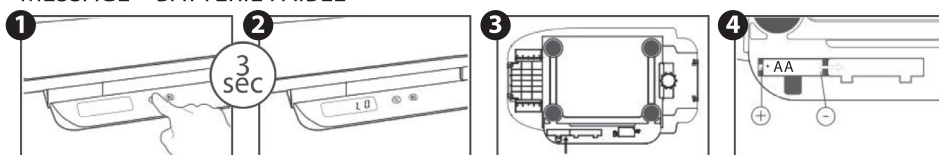

SURCHARGE

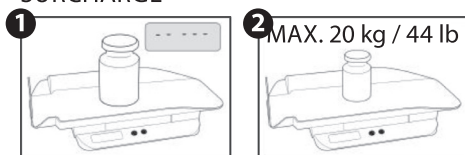

CARACTÉRISTIQUES

Dimensions de poids	303 × 340 × 28 mm
Dimensions de la rondelle	303 × 550 × 62.6 mm
Capacité de la batterie	4.5 V (3 × AA)
Hauteur (longueur)	Max. 81.8 cm / 2' 8.2"
Précision	5 g / 0.2 oz; 0.2 cm / 0.1"
LCD	26 × 79 mm (avec rétroéclairage)

BILANCIA PESANEONATI DIGITALE CON MISURATORE

IT

Nota: questa bilancia è destinata alla pesatura di un bambino. Non utilizzarla per scopi commerciali. Posizionare la bilancia su una superficie dura e piana. Quando non si utilizza la bilancia, non premere su di essa o posizionare oggetti su di essa. Influenze elettromagnetiche estreme possono influire negativamente sulle prestazioni della bilancia. Quando si utilizza la bilancia, mantenere la bilancia a una distanza sufficiente da un tale dispositivo o spegnere il dispositivo. Una volta che la bilancia è stata disturbata, spegnerla e riaccenderla; lo strumento può essere riutilizzato per lo scopo previsto.

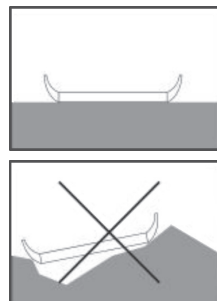

PRIMO UTILIZZO

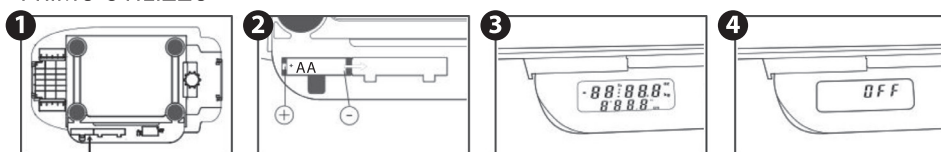

INTERRUTTORE UNITÀ

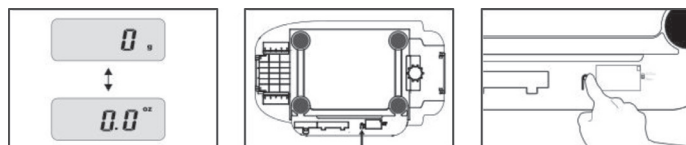

OPERAZIONE

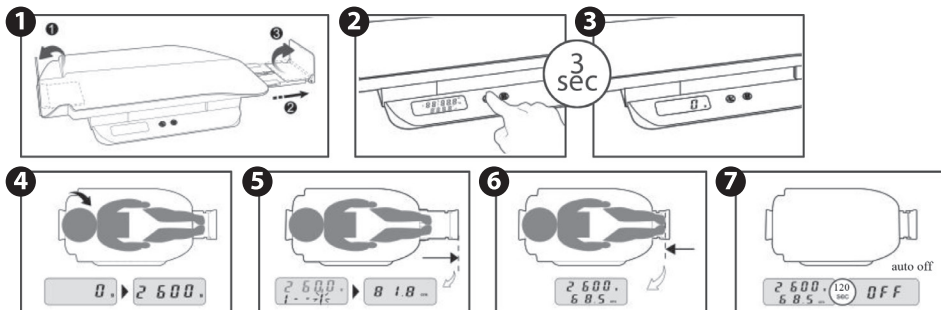

SOLO ALTEZZA

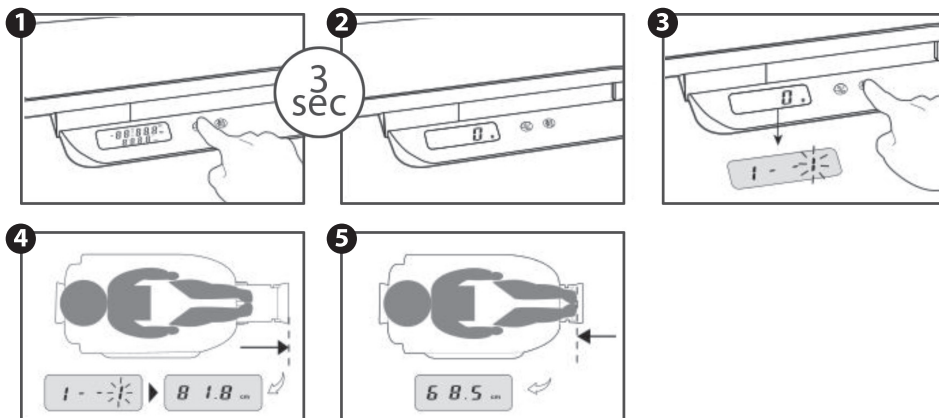

TARE

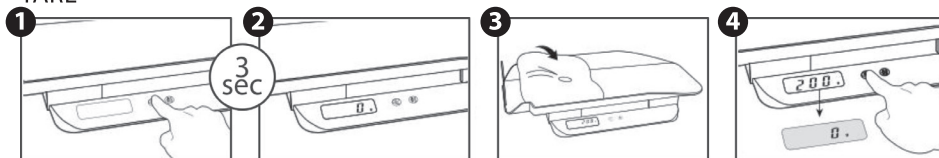

MESSAGGIO – BATTERIA SCARICA

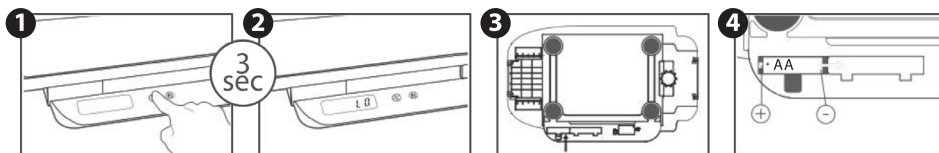

SOVRACCARICO

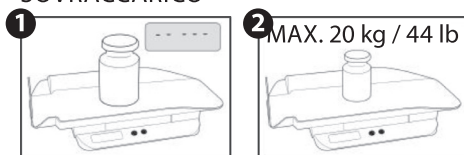

SPECIFICHE

Dimensioni del peso	303 × 340 × 28 mm
Dimensioni rondella	303 × 550 × 62.6 mm
Capacità della batteria	4.5 V (3 × AA)
Altezza (lunghezza)	Max. 81.8 cm / 2' 8.2"
Graduation	5 g / 0.2 oz; 0.2 cm / 0.1"
LCD	26 × 79 mm (con retroilluminazione)

PESABEBÉS DIGITAL CON MEDIDOR

ES

Nota: esta báscula está diseñada para pesar a un niño. No la use con fines comerciales. Coloque la báscula sobre una superficie dura y nivelada. Cuando no esté utilizando la báscula, no la presione ni coloque ningún objeto sobre ella. Las influencias electromagnéticas extremas pueden afectar negativamente al rendimiento de la balanza. Cuando utilice la balanza, mantenga la balanza a una distancia suficiente de dicho dispositivo o apague el dispositivo. Una vez que se altere el equilibrio, apáguelo y vuelva a encenderlo; el instrumento se puede utilizar de nuevo para el propósito previsto.

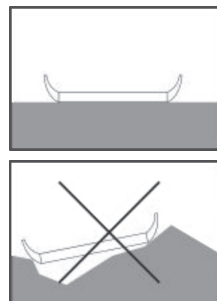

USO POR PRIMERA VEZ

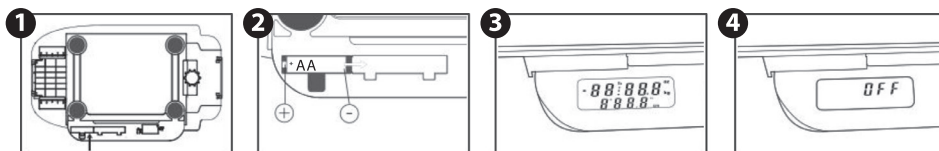

INTERRUPTOR DE UNIDAD

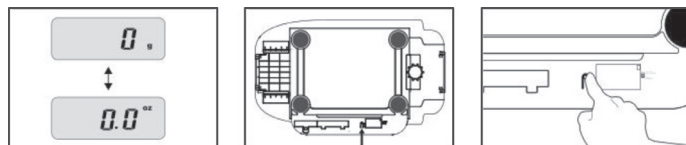

OPERACIÓN

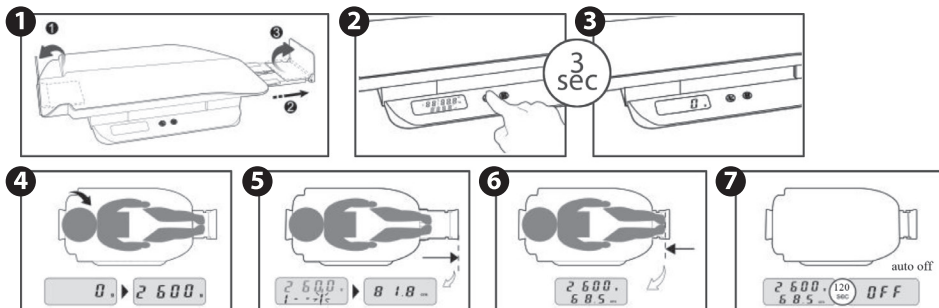

SOLO ALTURA

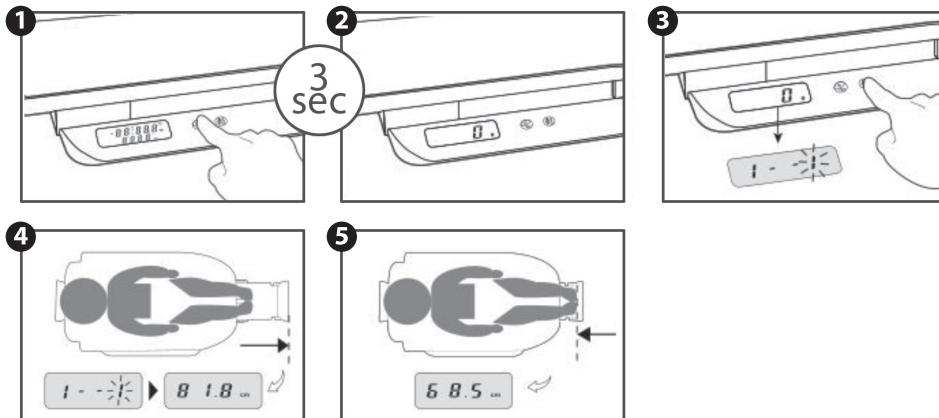

TARA

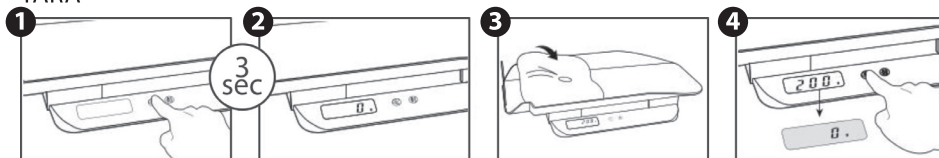

MENSAJE – BATERÍA BAJA

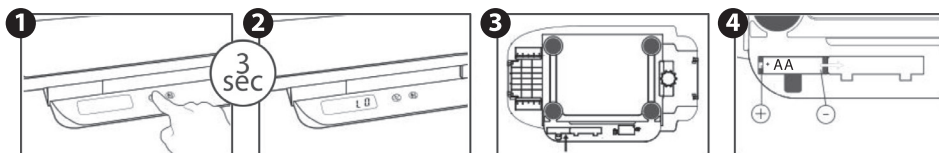

SOBRECARGA

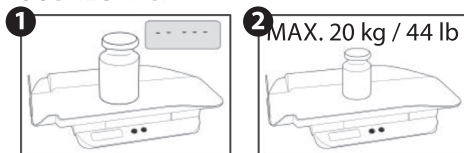

ESPECIFICACIONES

Dimensiones de peso	303 × 340 × 28 mm
Dimensiones de la lavadora	303 × 550 × 62.6 mm
Capacidad de la batería	4.5 V (3 × AA)
Altitud (longitud)	Max. 81.8 cm / 2' 8.2"
Exactitud	5 g / 0.2 oz; 0.2 cm / 0.1"
LCD	26 × 79 mm (con luz de fondo)

DIGITÁLNA DETSKÁ VÁHA S METROM

SK

Poznámka: Táto váha je určená pre váženie dieťaťa. Nepoužívajte ju na komerčné účely. Umiestnite váhu na tvrdý a rovný povrch. Pokiaľ váhu nepoužívate, netlačte na ňu a nekladte na ňu žiadne predmety. Extrémne elektromagnetické vplyvy môžu nepriaznivo ovplyvniť výkon váhy. Pri používaní váhy udržiavajte váhu v dostatočnej vzdialenosti od takéhoto zariadenia alebo zariadenia vypnite. Akonáhle je váha narušená, vypnite ju a znovu zapnite; váhu možno opäť použiť na určený účel.

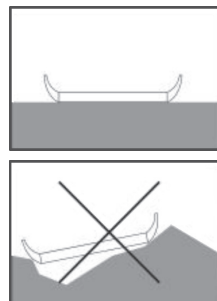

PRVÉ POUŽITIE

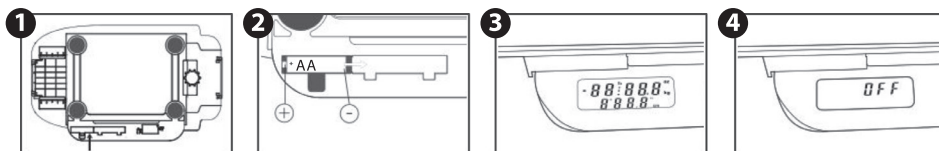

PREPNUTIE JEDNOTIEK

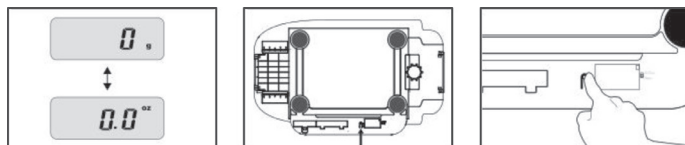

PREVÁDZKA

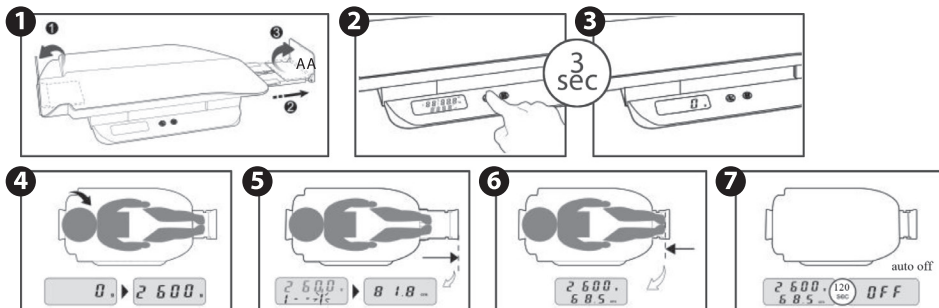

IBA VÝŠKA

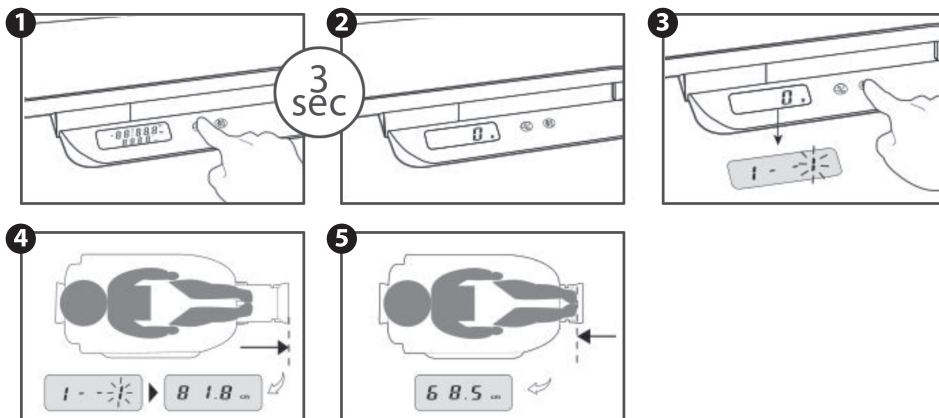

TARE

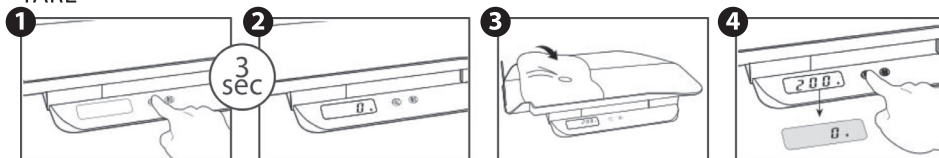

SPRÁVA – SLABÁ BATÉRIA

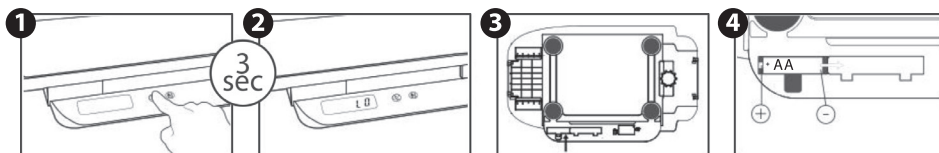

PREŤAŽENIE

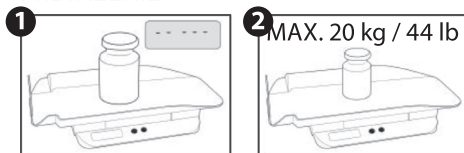

ŠPECIFIKÁCIE

Rozmery váhy	303 × 340 × 28 mm
Rozmery podložky	303 × 550 × 62.6 mm
Kapacita batérie	4.5 V (3 × AA)
Výška (dĺžka)	Max. 81.8 cm / 2' 8.2"
Presnosť	5 g / 0.2 oz; 0.2 cm / 0.1"
LCD	26 × 79 mm (s podsvietením)

CYFROWA WAGA NIEMOWLĘCA Z MIERNIKIEM

PL

UWAGA: Ta waga jest przeznaczona do ważenia dziecka. Nie używaj jej do celów komercyjnych. Umieść wagę na twardej i równej powierzchni. Kiedy nie korzystasz z wagi, nie naciskaj jej ani nie stawiaj na niej żadnych przedmiotów. Ekstremalne wpływy elektromagnetyczne mogą niekorzystnie wpływać na działanie wagi. Używając wagi, należy utrzymywać wagę w odpowiedniej odległości od takiego urządzenia lub wyłączyć urządzenie. Gdy równowaga zostanie zakłócona, wyłącz ją i włącz ponownie; przyrząd może być ponownie użyty zgodnie z jego przeznaczeniem.

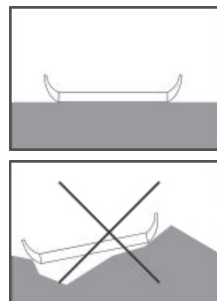

PIERWSZE UŻYCIE

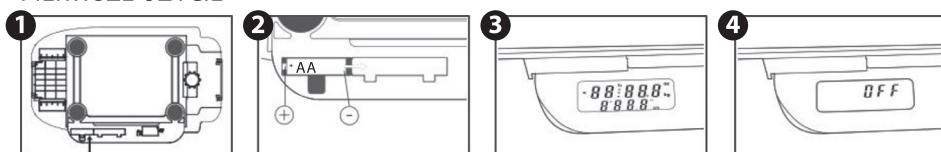

PRZEŁĄCZNIK JEDNOSTKI

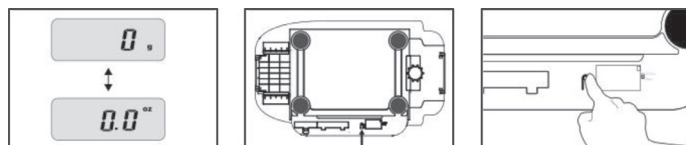

OPERACJA

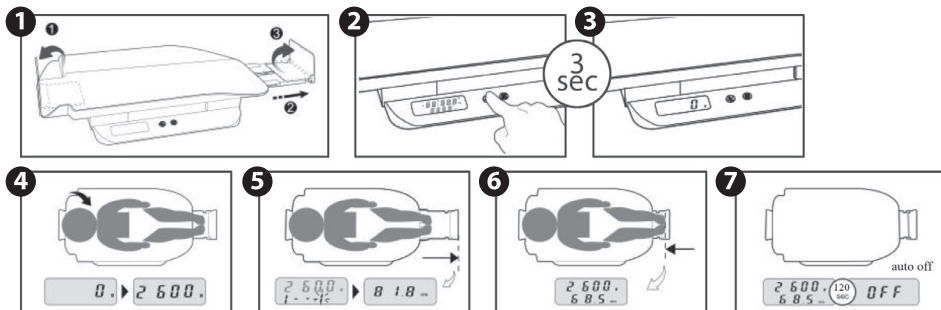

TYLKO WYSOKOŚĆ

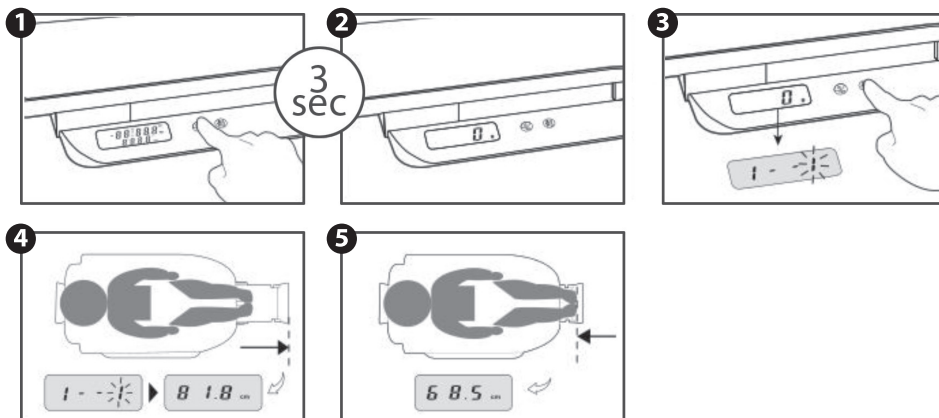

TARA

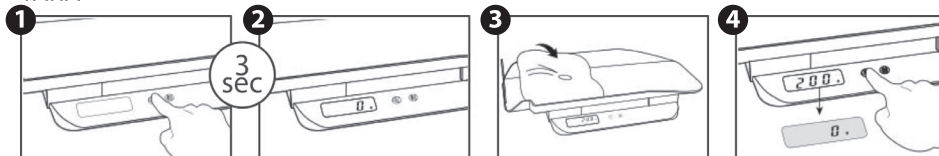

WIADOMOŚĆ – NISKI POZIOM BATERII

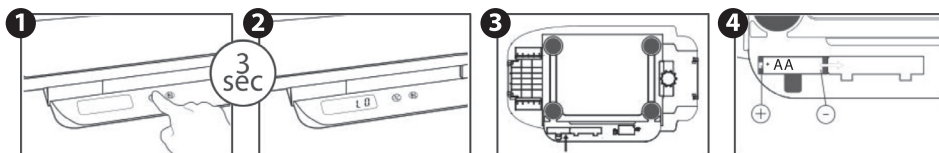

PRZECIĄŻAĆ

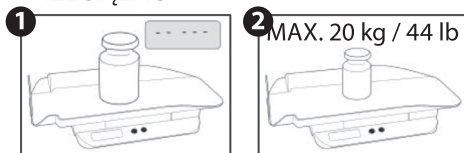

SPECYFIKACJE

Wymiary wagi	303 × 340 × 28 mm
Wymiary podkładki	303 × 550 × 62.6 mm
pojemność baterii	4.5 V (3 × AA)
Długość (wysokość)	Max. 81.8 cm / 2' 8.2"
Precyzja	5 g / 0.2 oz; 0.2 cm / 0.1"
LCD	26 × 79 mm (z podświetleniem)

DIGITÁLIS BABA MÉRLEG MÉRŐVEL

HU

MEGJEGYZÉS: Ez a mérleg egy gyermek mérlegelésére szolgál. Ne használja kereskedelmi célokra. Helyezze a mérleget kemény és vízszintes felületre. Ha nem használja a mérleget, ne nyomja meg, és ne helyezzen rá tárgyakat. A rendkívüli elektromágneses hatások hátrányosan befolyásolhatják a mérleg teljesítményét. A mérleg használatakor tartsa a mérleget megfelelő távolságban az ilyen készüléktől, vagy kapcsolja ki. Ha az egyensúly megszakadt, kapcsolja ki és újra; a műszer a rendeltetésének megfelelően újra felhasználható.

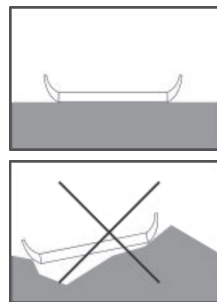

ELSŐ HASZNÁLAT

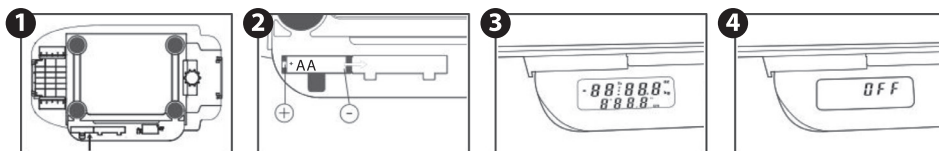

EGYSÉG KAPCSOLÓ

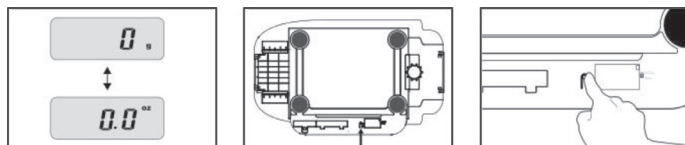

MŰVELET

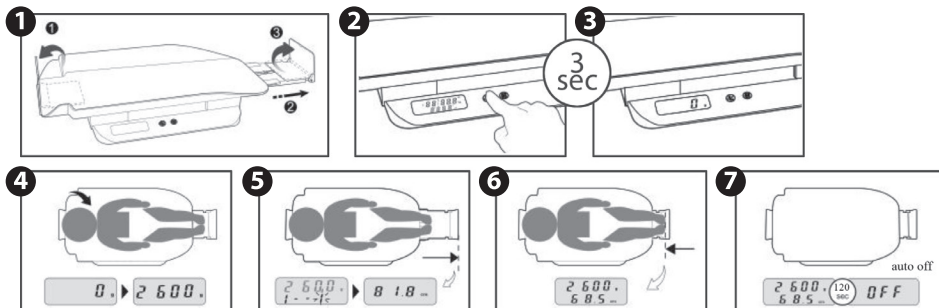

CSAK MAGASSÁG

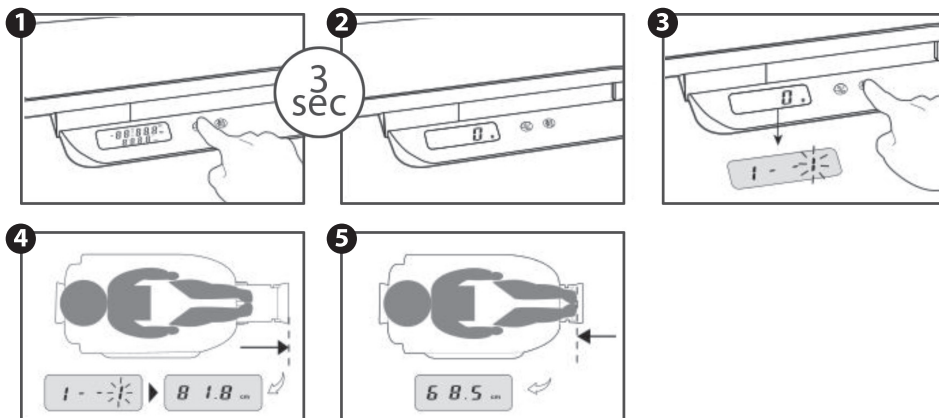

TARE

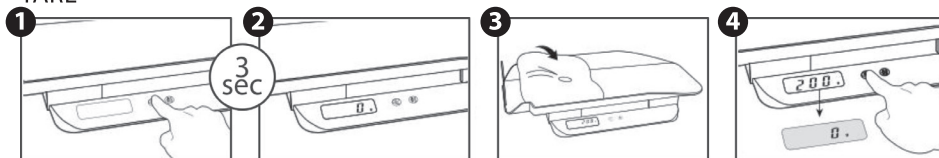

ÜZENET – LEMERÜLT AZ AKKUMULÁTOR

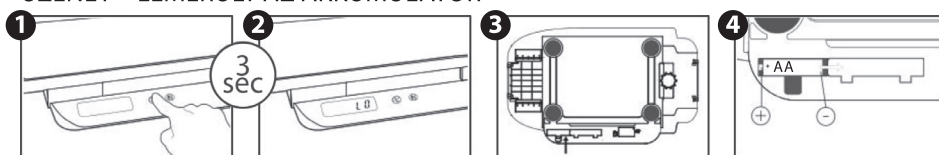

TÚLTERHELÉS

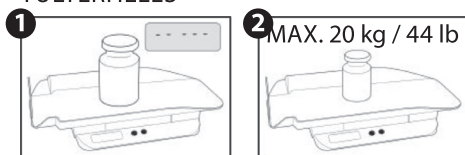

MŰSZAKI ADATOK

Súlymérétek	303 × 340 × 28 mm
Alátét méretei	303 × 550 × 62.6 mm
Akkumulátor-kapacitás	4.5 V (3 × AA)
Magasság (hossz)	Max. 81.8 cm / 2' 8.2"
Pontosság	5 g / 0.2 oz; 0.2 cm / 0.1"
LCD	26 × 79 mm (Háttérvilágítással)

DIGITALNA OTROŠKA TEHTNICA Z MERILNIKOM

SLO

OPOMBA: Ta tehtnica je namenjena tehtanju otroka. Ne uporabljajte ga v komercialne namene. Tehtnico položite na trdo in ravno površino. Ko tehtnice ne uporabljate, je ne pritiskajte in nanjo ne polagajte nobenih predmetov. Ekstremni elektromagnetni vplivi lahko negativno vplivajo na delovanje tehtnice. Ko uporabljate tehtnico, držite tehtnico na zadostni razdalji od take naprave ali jo izklopite. Ko je ravnotežje moteno, ga izklopite in ponovno vklopite; tehtnico lahko ponovno uporabimo za predvideni namen.

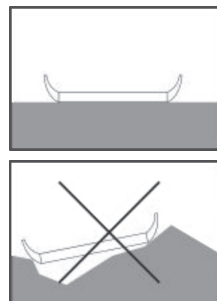

PRVA UPORABA

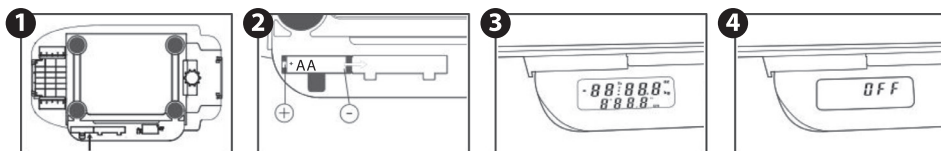

STIKALO ENOTE

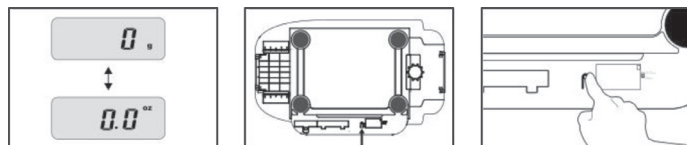

DELOVANJE

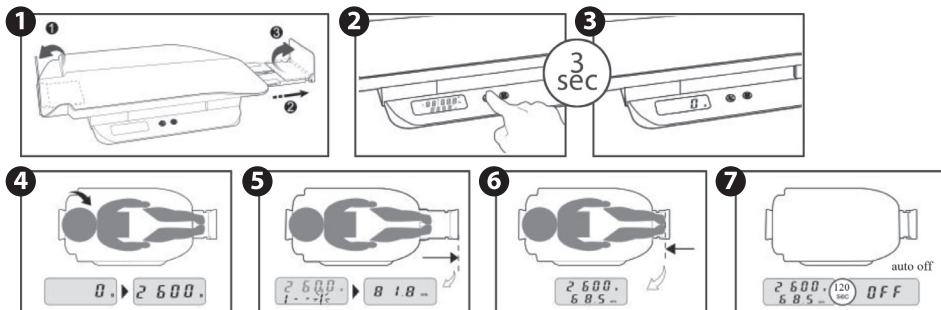

SAMO VIŠINA

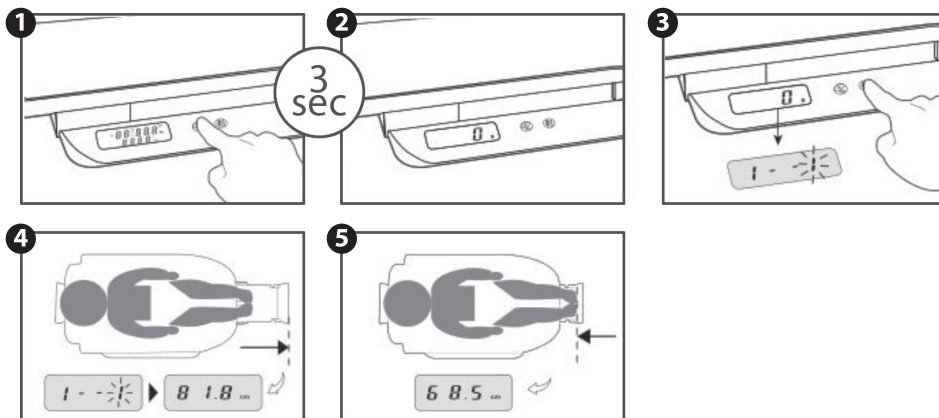

TARA

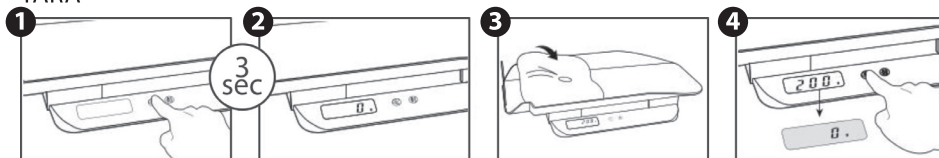

SPOROČILO – NIZKA BATERIJA

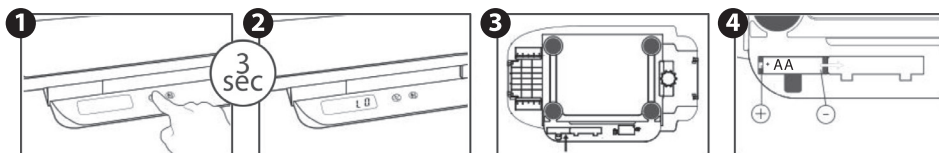

PREOBREMENITEV

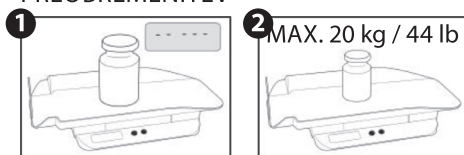

SPECIFIKACIJE

Dimenzije teže	303 × 340 × 28 mm
Dimenzije podloške	303 × 550 × 62.6 mm
Zmogljivost baterije	4.5 V (3 × AA)
Višina (dolžina)	Max. 81.8 cm / 2' 8.2"
Natančnost	5 g / 0.2 oz; 0.2 cm / 0.1"
LCD	26 × 79 mm (z osvetlitvijo ozadja)

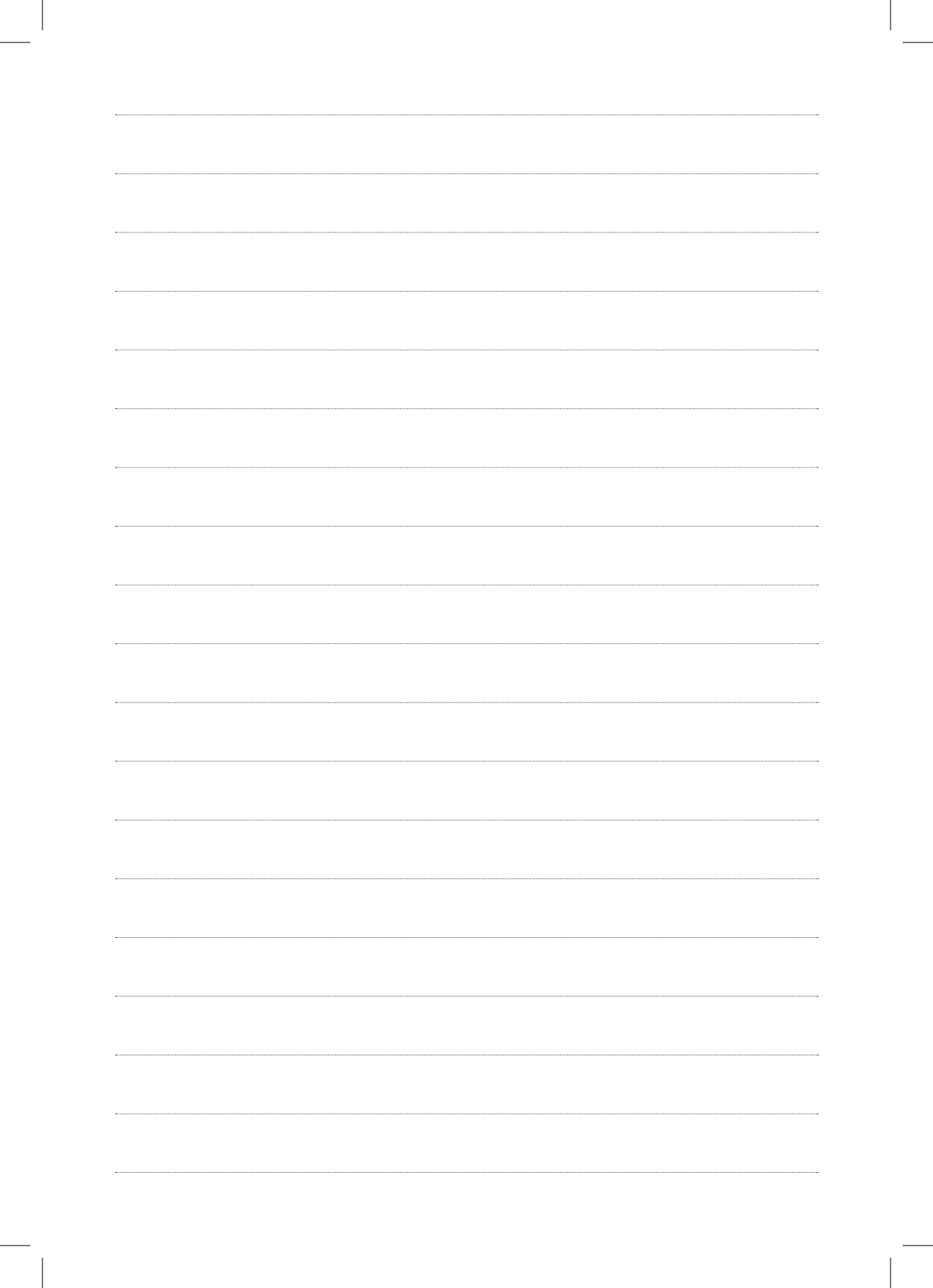



Distributor: BabyDirekt s.r.o.
Masarykova 118, 664 42 Modřice, Czechia
tel: +420 547 422 742-44
e-mail: info@babydirekt.cz

www.**babydirekt**.eu | www.**zopadesign**.com